

# *Gamme Hammam*



BLEU BIEN-ÊTRE  
SAUNATHÈQUE



Septembre  
2024



# CABINE NOVA

## Matériaux :

Bois / Métal / Verre

## Données techniques :

- 230V ; 50/60Hz
- Chauffage au sol : 80W
- Éclairage LED RGBW : 100W
- Colonne de douche à vapeur : 2000W
- Panneau de commande
- Démarrage à distance (Wifi)
- Banc
- Cabine

## Options à choisir à la commande :

- Cabine NOVA (SRA1209BXA)
  - Filtre à eau (non inclus) (HWF01S)
  - Film décoratif (non inclus) (SRA1209F1)
  - Film décoratif (non inclus) (SRA1209F2)
- Cabine NOVA SRA1209BXA1 (1-053-756)
  - Filtre à eau inclus
  - Film décoratif (non inclus) (SRA1209F1)
  - Film décoratif (non inclus) (SRA1209F2)
- Cabine NOVA SRA1209BXA2 (1-053-425) et SRA1209BXA3
  - Filtre à eau inclus
  - Film décoratif inclus sur cabine NOVA SRA1209BXA3
  - Film décoratif inclus sur cabine NOVA SRA1209BXA2

## Dimensions cabine Hammam :

1253 x 900 x 2240mm (LxPxH)



SRA1209BXA2 avec film décoratif SRA1209F1



SRA1209BXA3 avec film décoratif SRA1209F2



BLEU BIEN-ÊTRE®  
SAUNATHÈQUE



# MODUL ROOM

## Cabine :

- 10 dimensions standard
- Pour 3 à 8 personnes
- Hauteur totale 2450mm
- Épaisseur de paroi 50mm
- Deux formes de banquettes au choix
- Accessoires en options



## Dimensions disponibles (L x l x H) :

- 1800 x 2100 x 2450mm
- 1800 x 2400 x 2450mm
- 1800 x 2700 x 2450mm
- 2100 x 2100 x 2450mm
- 2100 x 2400 x 2450mm
- 2100 x 2700 x 2450mm
- 2100 x 3000 x 2450mm
- 2400 x 2400 x 2450mm
- 2400 x 2700 x 2450mm
- 2400 x 3000 x 2450mm

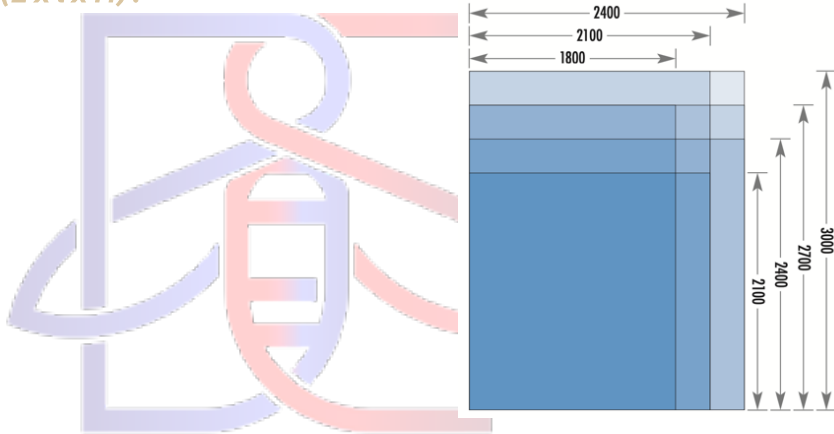

- 1 Toits forme BARREL, épaisseur :50mm
- 2 Cloisons (kit), jonction stable grâce au fraisage en V et au principe de rainure-langnette
- 3 Banquette (forme au choix, voir page suivante)
- 4 Sol - avec siphon (en option, voir page suivante)

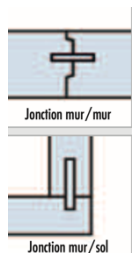
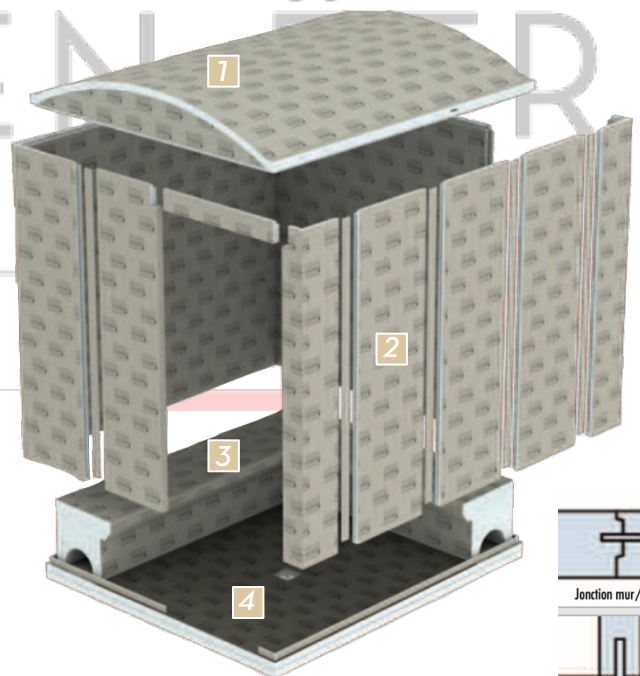



# MODUL ROOM

## 3 Banquettes

- 2 Choix :
  - **MODUL-BA-SHAPE**
  - **MODUL-BA-SIZE**
- Selon le type de cabine : banquettes disposées en L, en U ou en parallèle
- En option : éclairage par tube lumineux (voir page
- En option : Chauffage électrique sur les banquettes (voir page

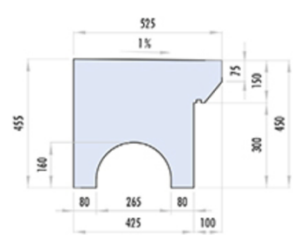
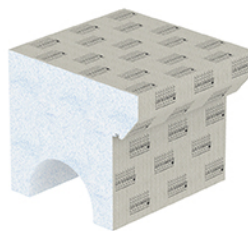
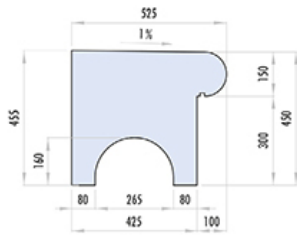
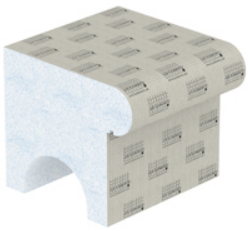

Banquette (**MODUL-BA-SHAPE**)

Banquette (**MODUL-BA-SIZE**)

## 4 Sol

- Élément de sol
  - Hauteur 30/50mm
  - Zone de pente étanchéifié avec cadre de réception pour siphon de sol
  - Zone de banquettes et cloisons sans pente
  - Construction de sol avec fraisage périphérique et languette
- Élément support
  - Hauteur 55mm
  - Permet l'intégration de la technique d'écoulement
- Siphon de sol
  - DN 50 horizontal
  - Avec obturateur d'odeurs
  - Débit d'écoulement (avec grille standard) : 1l/s
  - Différentes variantes de grilles avec supports en option (voir page

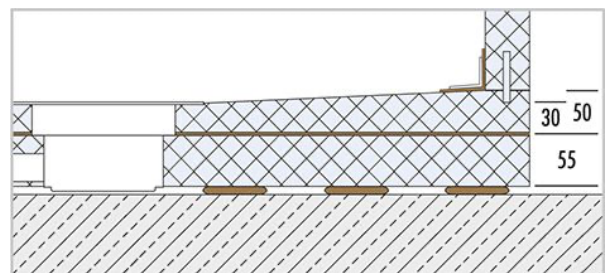
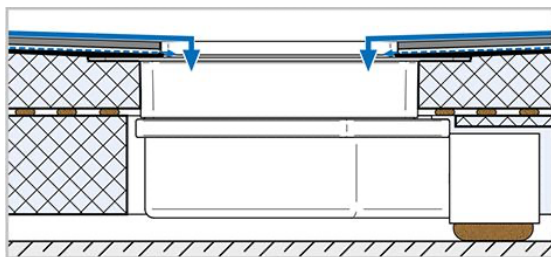



# MODUL ROOM L 1800/2100

## Inclus à la commande :

- Toit épaisseur : 50mm
- Cloisons épaisseur : 50mm
- Banquettes :
  - o En L longitudinal gauche ou droit

## Options à choisir à la commande :

- Installation avec banquettes MODUL-BA-SHAPE
  - o A gauche (LMODE9000)
  - o A droite (LMODE9002)
- Installation avec banquettes MODUL-BA-SIZE
  - o A gauche (LMODE9001)
  - o A droite (LMODE9003)
- Banquettes :
  - o MODUL-BA-SHAPE
  - o MODUL-BA-SIZE
- Sol (non inclus) :
  - o Installation cabine à gauche (LMODE9100)
  - o Installation cabine à droite (LMODE9101)
- Accessoires (non inclus) : Porte, éclairages, bandeau de finition, chauffage pour banquette, vapeur, système d'écoulement et accessoires, kit de montage

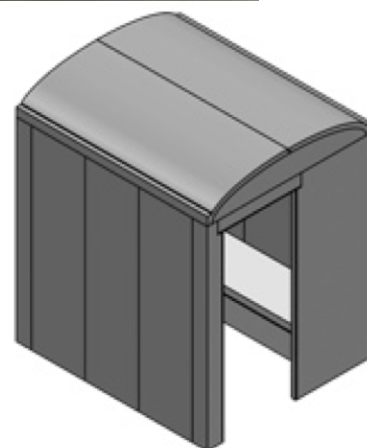
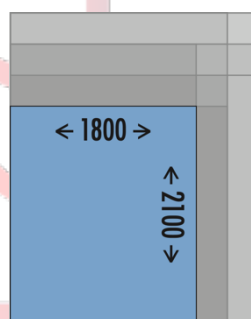

## Dimensions cabine sauna :

1800 x 2100 x 2450mm (LxPxH)

## Dimensions ouverture porte :

800x2015 mm

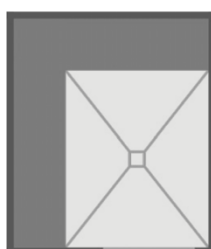

Banquette de forme MODUL-BA-...

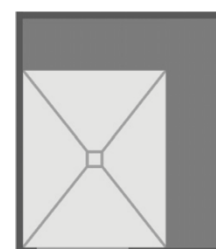
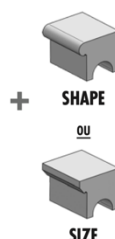

Banquette de forme MODUL-BA-...

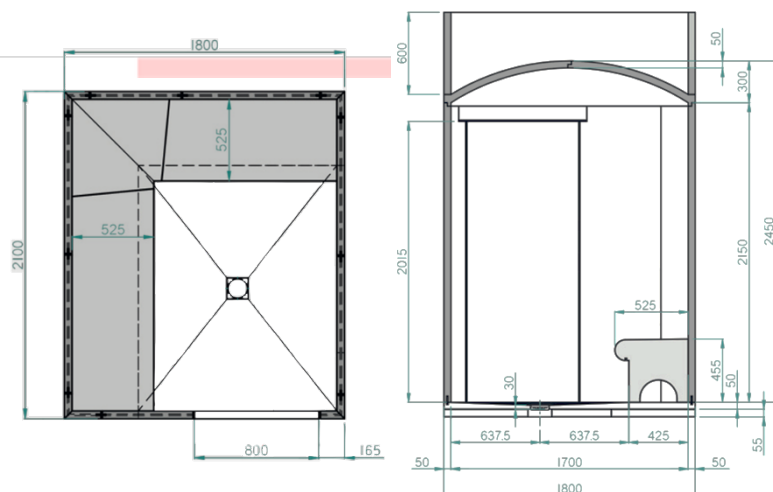
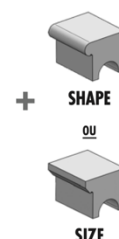

BLEU BIEN-ÊTRE

SAUN & THEQUE



# MODUL ROOM L 1800/2400

## Inclus à la commande :

- Toit épaisseur : 50mm
- Cloisons épaisseur : 50mm
- Banquettes :
  - o En L longitudinal gauche ou droit

## Options à choisir à la commande :

- Installation avec banquettes MODUL-BA-SHAPE
  - o A gauche (LMODE9004)
  - o A droite (LMODE9006)
- Installation avec banquettes MODUL-BA-SIZE
  - o A gauche (LMODE9005)
  - o A droite (LMODE9007)
- Banquettes :
  - o MODUL-BA-SHAPE
  - o MODUL-BA-SIZE
- Sol (non inclus) :
  - o Installation cabine à gauche (LMODE9102)
  - o Installation cabine à droite (LMODE9103)
- Accessoires (non inclus) : Porte, éclairages, bandeau de finition, chauffage pour banquette, vapeur, système d'écoulement et accessoires, kit de montage

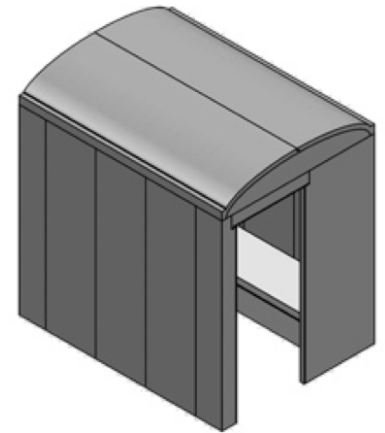
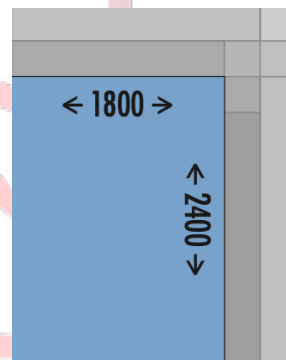

## Dimensions cabine sauna :

1800 x 2400 x 2450mm (LxPxH)

## Dimensions ouverture porte :

800x2015mm

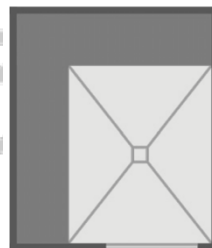

Banquette de forme MODUL-BA-...

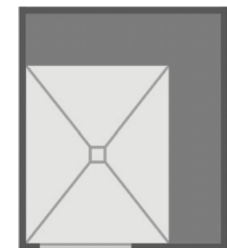
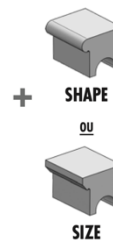

Banquette de forme MODUL-BA-...

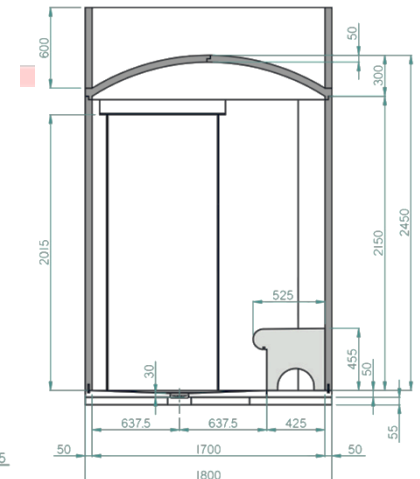
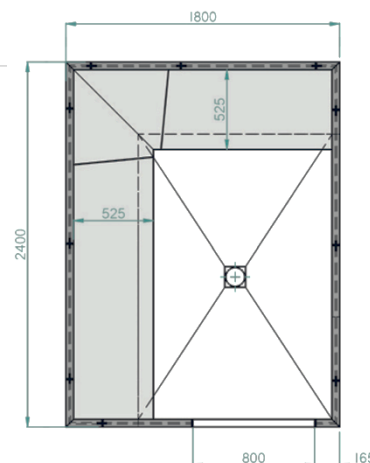
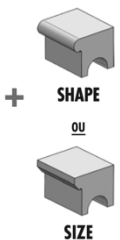

BLEU BIEN-ÊTRE  
SAUNATHÈQUE

# MODUL ROOM L 1800/2700

## Inclus à la commande :

- Toit épaisseur : 50mm
- Cloisons épaisseur : 50mm
- Banquettes :
  - o En L longitudinal gauche ou droit

## Options à choisir à la commande :

- Installation avec banquettes MODUL-BA-SHAPE
  - o A gauche (LMODE9008)
  - o A droite (LMODE9010)
- Installation avec banquettes MODUL-BA-SIZE
  - o A gauche (LMODE9009)
  - o A droite (LMODE9011)
- Banquettes :
  - o MODUL-BA-SHAPE
  - o MODUL-BA-SIZE
- Sol (non inclus) :
  - o Installation cabine à gauche (LMODE9104)
  - o Installation cabine à droite (LMODE9105)
- Accessoires (non inclus) : Porte, éclairages, bandeau de finition, chauffage pour banquette, vapeur, système d'écoulement et accessoires, kit de montage

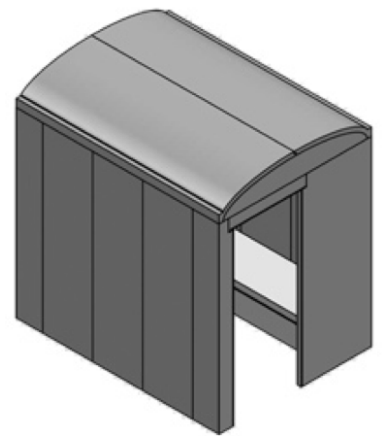
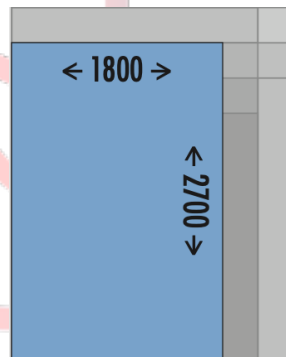

## Dimensions cabine sauna :

1800 x 2700 x 2450mm (LxPxH)

## Dimensions ouverture porte :

800x2015 mm

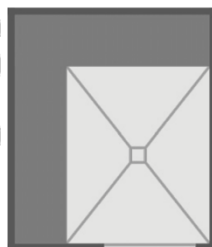

Banquette de forme MODUL-BA-...

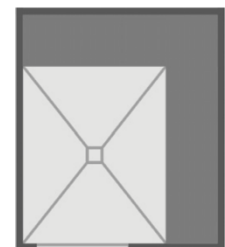
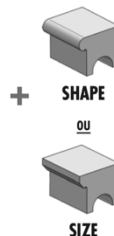

Banquette de forme MODUL-BA-...

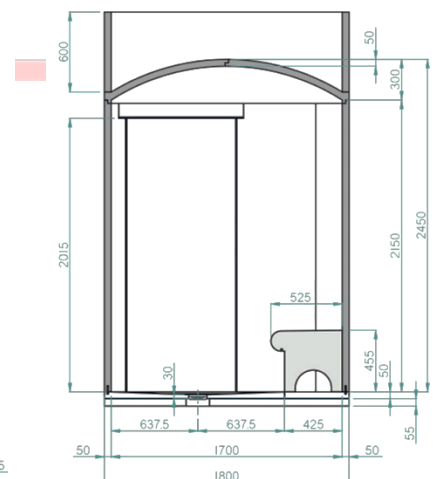
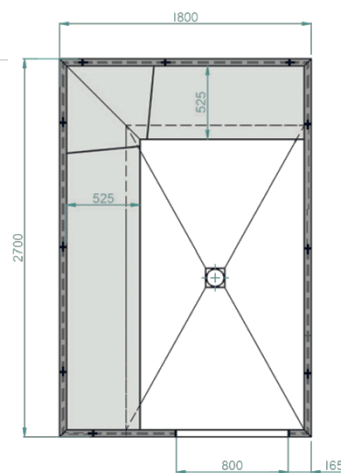
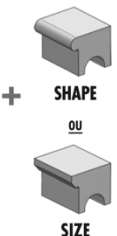

BLEU BIEN-ÊTRE

SAUNATHÈQUE





# MODUL ROOM L 2100/2100

## Inclus à la commande :

- Toit épaisseur : 50mm
- Cloisons épaisseur : 50mm
- Banquettes :
  - o En L longitudinal gauche ou droit

## Options à choisir à la commande :

- Installation avec banquettes MODUL-BA-SHAPE
  - o A gauche (LMODE9012)
  - o A droite (LMODE9014)
- Installation avec banquettes MODUL-BA-SIZE
  - o A gauche (LMODE9013)
  - o A droite (LMODE9015)
- Banquettes :
  - o MODUL-BA-SHAPE
  - o MODUL-BA-SIZE
- Sol (non inclus) :
  - o Installation cabine à gauche (LMODE9106)
  - o Installation cabine à droite (LMODE9107)
- Accessoires (non inclus) : Porte, éclairages, bandeau de finition, chauffage pour banquette, vapeur, système d'écoulement et accessoires, kit de montage

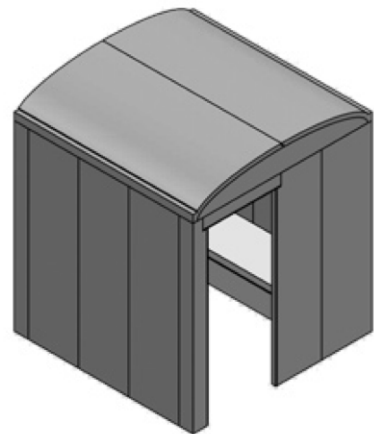
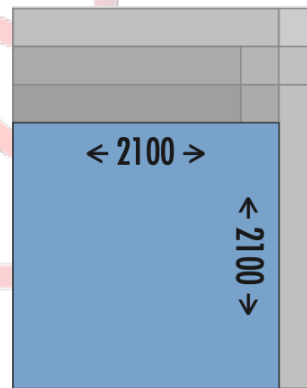

## Dimensions cabine sauna :

2100 x 2100 x 2450mm (LxPxH)

## Dimensions ouverture porte :

800x2015 mm

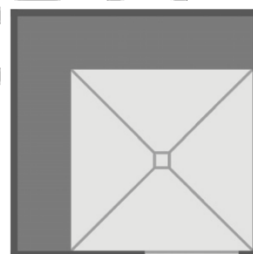

Banquette de forme MODUL-BA-...

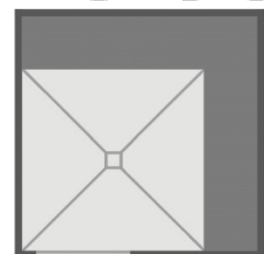
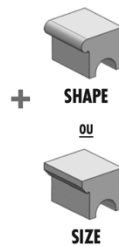

Banquette de forme MODUL-BA-...

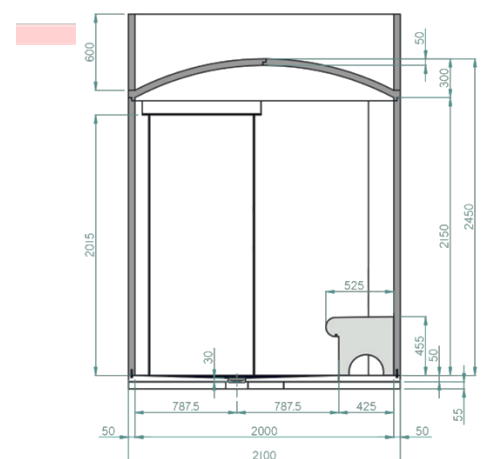
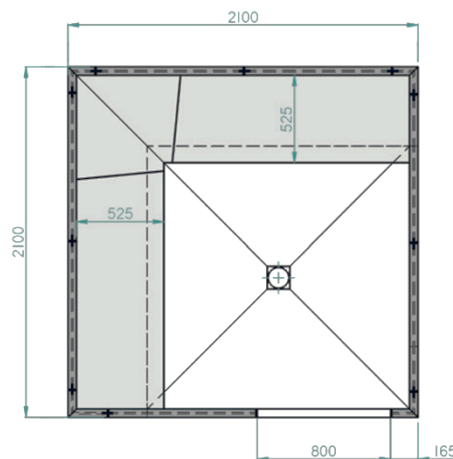
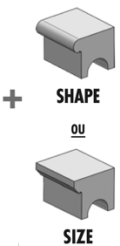

BLEU BIEN-ÊTRE

SAUNATHÈQUE



# MODUL ROOM L 2100/2400

## Inclus à la commande :

- Toit épaisseur : 50mm
- Cloisons épaisseur : 50mm
- Banquettes :
  - o En L longitudinal gauche ou droit

## Options à choisir à la commande :

- Installation avec banquettes MODUL-BA-SHAPE
  - o A gauche (LMODE9016)
  - o A droite (LMODE9017)
- Installation avec banquettes MODUL-BA-SIZE
  - o A gauche (LMODE9018)
  - o A droite (LMODE9019)
- Banquettes :
  - o MODUL-BA-SHAPE
  - o MODUL-BA-SIZE
- Sol (non inclus) :
  - o Installation cabine à gauche (LMODE9108)
  - o Installation cabine à droite (LMODE9109)
- Accessoires (non inclus) : Porte, éclairages, bandeau de finition, chauffage pour banquette, vapeur, système d'écoulement et accessoires, kit de montage

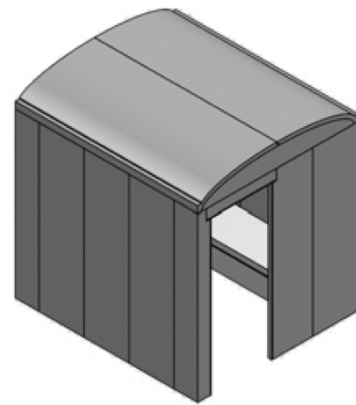
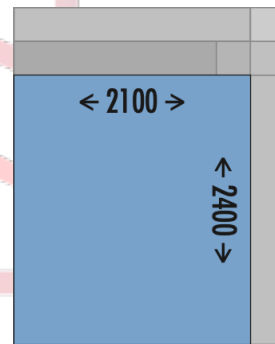

## Dimensions cabine sauna :

2100 x 2400 x 2450mm (LxPxH)

## Dimensions ouverture porte :

800x2015mm

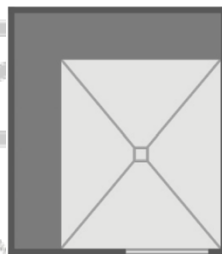

Banquette de forme  
MODUL-BA-...

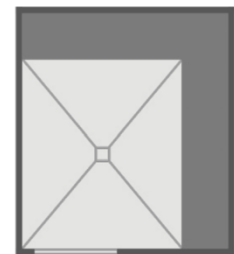
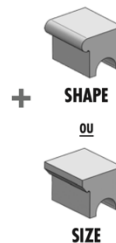

Banquette de forme  
MODUL-BA-...

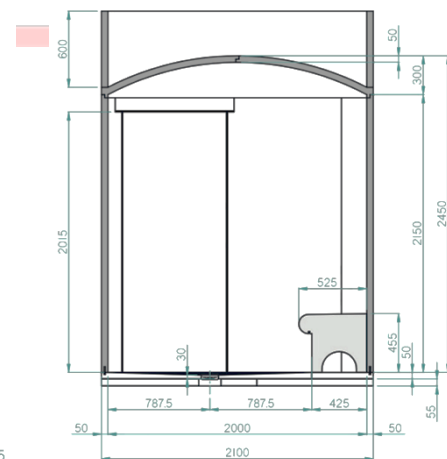
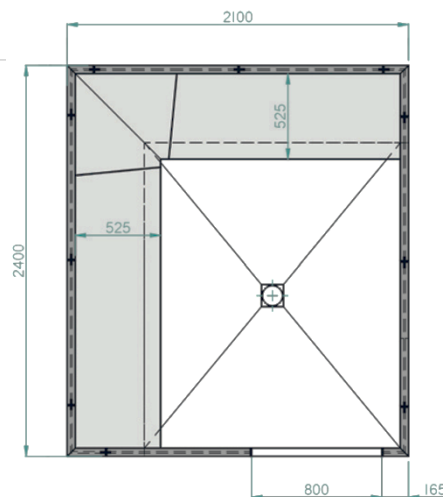
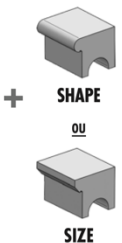

BLEU BIEN-ÊTRE

SAUNATHÈQUE

# MODUL ROOM L 2100/2700

## Inclus à la commande :

- Toit épaisseur : 50mm
- Cloisons épaisseur : 50mm
- Banquettes :
  - o En L longitudinal gauche ou droit

## Options à choisir à la commande :

- Installation avec banquettes MODUL-BA-SHAPE
  - o A gauche (LMODE9020)
  - o A droite (LMODE9022)
- Installation avec banquettes MODUL-BA-SIZE
  - o A gauche (LMODE9021)
  - o A droite (LMODE9023)
- Banquettes :
  - o MODUL-BA-SHAPE
  - o MODUL-BA-SIZE
- Sol (non inclus) :
  - o Installation cabine à gauche (LMODE9110)
  - o Installation cabine à droite (LMODE9111)
- Accessoires (non inclus) : Porte, éclairages, bandeau de finition, chauffage pour banquette, vapeur, système d'écoulement et accessoires, kit de montage

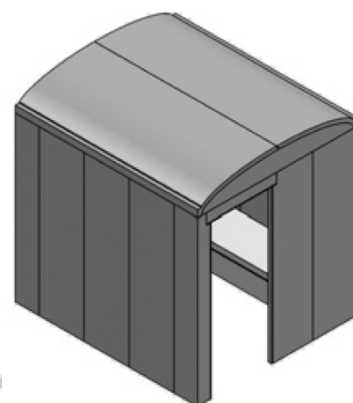
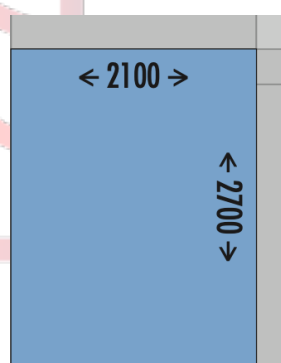

## Dimensions cabine sauna :

2100 x 2700 x 2450mm (LxPxH)

## Dimensions ouverture porte :

800x2015 mm

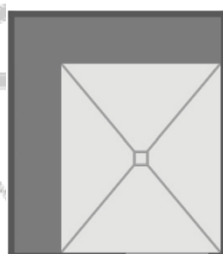

Banquette de forme MODUL-BA-...

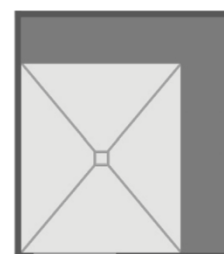
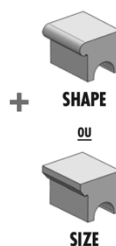

Banquette de forme MODUL-BA-...

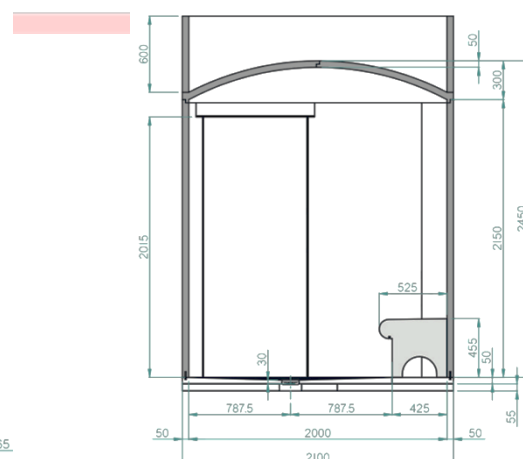
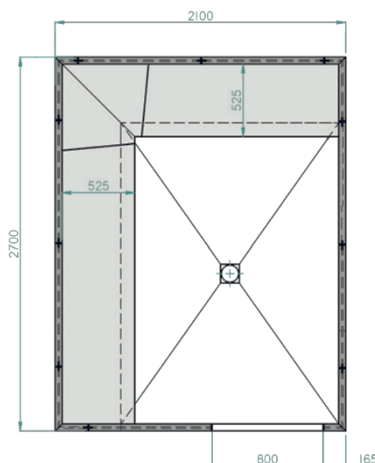
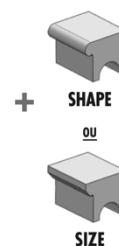



# MODUL ROOM L 2100/2400

## Inclus à la commande :

- Toit épaisseur : 50mm
- Cloisons épaisseur : 50mm
- Banquettes :
  - o En L longitudinal gauche ou droit

## Options à choisir à la commande :

- Installation avec banquettes MODUL-BA-SHAPE
  - o A gauche (LMODE9024)
  - o A droite (LMODE9026)
- Installation avec banquettes MODUL-BA-SIZE
  - o A gauche (LMODE9025)
  - o A droite (LMODE9037)
- Banquettes :
  - o MODUL-BA-SHAPE
  - o MODUL-BA-SIZE
- Sol (non inclus) :
  - o Installation cabine à gauche (LMODE9112)
  - o Installation cabine à droite (LMODE9113)
- Accessoires (non inclus) : Porte, éclairages, bandeau de finition, chauffage pour banquette, vapeur, système d'écoulement et accessoires, kit de montage

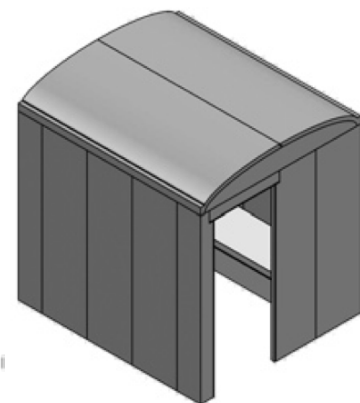
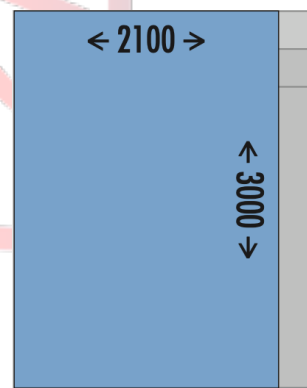

## Dimensions cabine sauna :

2400 x 2400 x 2450mm (LxPxH)

## Dimensions ouverture porte :

800x2015 mm

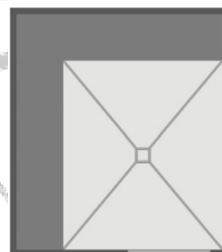

Banquette de forme MODUL-BA-...

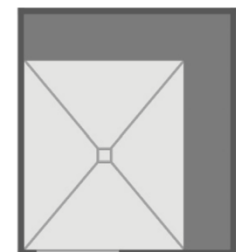
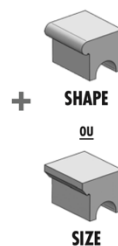

Banquette de forme MODUL-BA-...

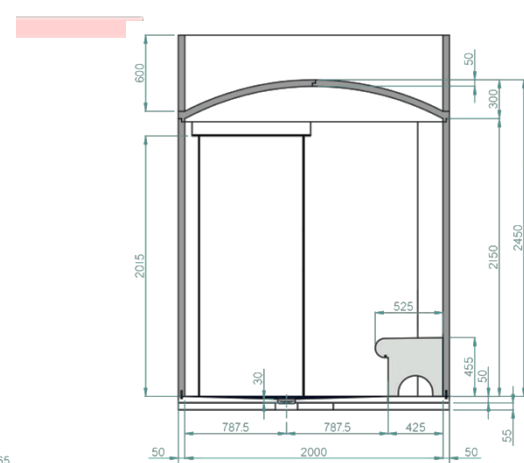
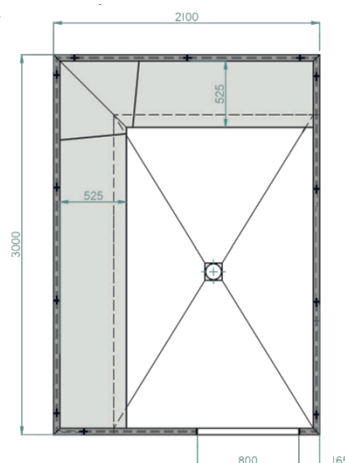
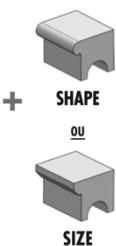

# MODUL ROOM L 2400/2400

## Inclus à la commande :

- Toit épaisseur : 50mm
- Cloisons épaisseur : 50mm
- Banquettes :
  - o En L longitudinal gauche ou droit

## Options à choisir à la commande :

- Installation avec banquettes MODUL-BA-SHAPE
  - o En U (LMODE9028)
  - o En parallèle (LMODE9030)
- Installation avec banquettes MODUL-BA-SIZE
  - o En U (LMODE9029)
  - o En parallèle (LMODE9031)
- Banquettes :
  - o MODUL-BA-SHAPE
  - o MODUL-BA-SIZE
- Sol (non inclus) :
  - o Installation cabine à gauche (LMODE9114)
  - o Installation cabine à droite (LMODE9115)
- Accessoires (non inclus) : Porte, éclairages, bandeau de finition, chauffage pour banquette, vapeur, système d'écoulement et accessoires, kit de montage

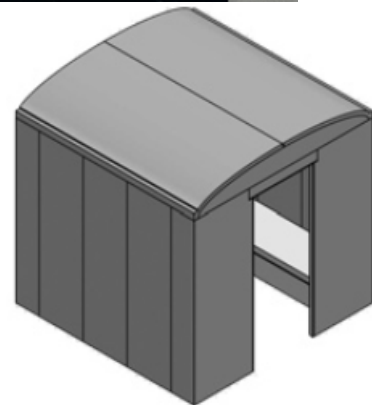
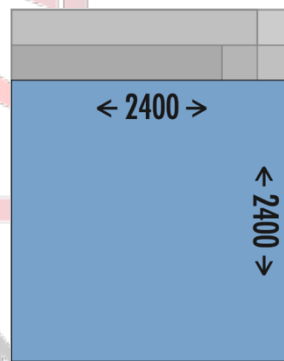

## Dimensions cabine sauna :

2400 x 2400 x 2450mm (LxPxH)

## Dimensions ouverture porte :

800x2015 mm

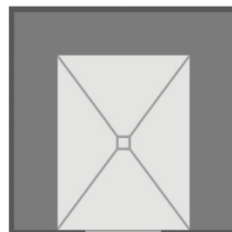

Banquette de forme MODUL-BA-...

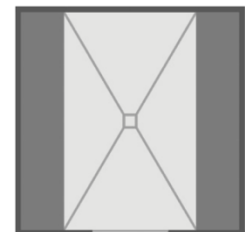
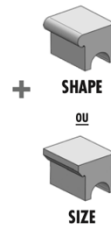

Banquette de forme MODUL-BA-...

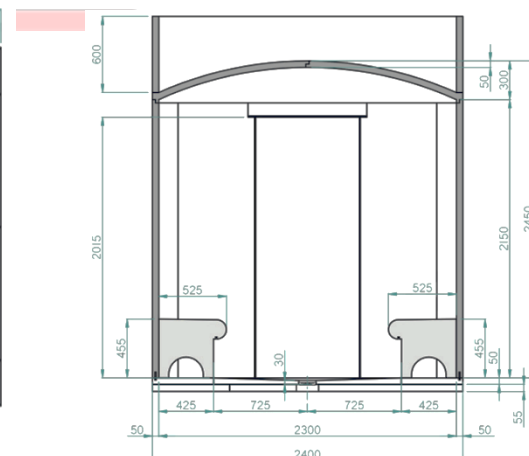
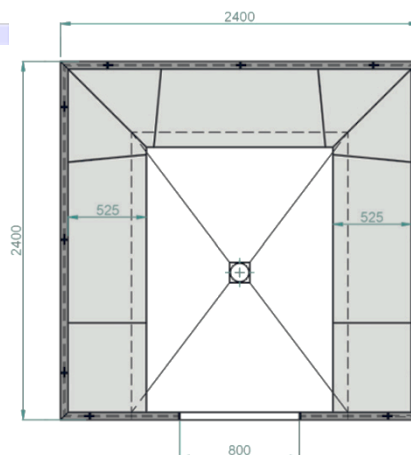
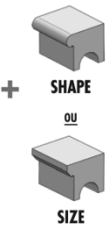

# MODUL ROOM L 2400/2700

## Inclus à la commande :

- Toit épaisseur : 50mm
- Cloisons épaisseur : 50mm
- Banquettes :
  - o En L longitudinal gauche ou droit

## Options à choisir à la commande :

- Installation avec banquettes MODUL-BA-SHAPE
  - o En U (LMODE9032)
  - o En parallèle (LMODE9034)
- Installation avec banquettes MODUL-BA-SIZE
  - o En U (LMODE9032)
  - o En parallèle (LMODE9035)
- Banquettes :
  - o MODUL-BA-SHAPE
  - o MODUL-BA-SIZE
- Sol (non inclus) :
  - o Installation cabine à gauche (LMODE9116)
  - o Installation cabine à droite (LMODE9117)
- Accessoires (non inclus) : Porte, éclairages, bandeau de finition, chauffage pour banquette, vapeur, système d'écoulement et accessoires, kit de montage

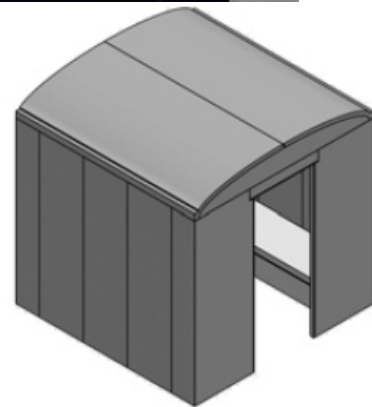
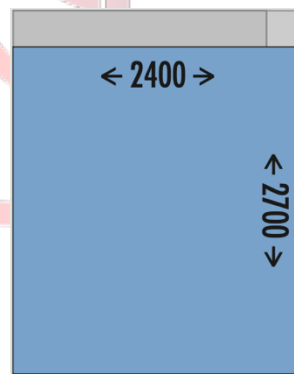

**Dimensions cabine sauna :**  
2400 x 2400 x 2450mm (LxPxH)

**Dimensions ouverture porte :**  
800x2015 mm

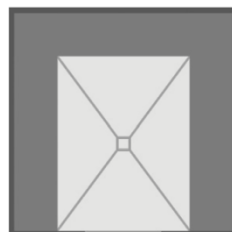

Banquette de forme MODUL-BA-...

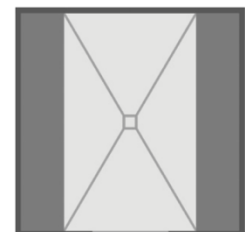
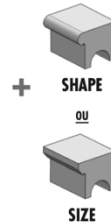

Banquette de forme MODUL-BA-...

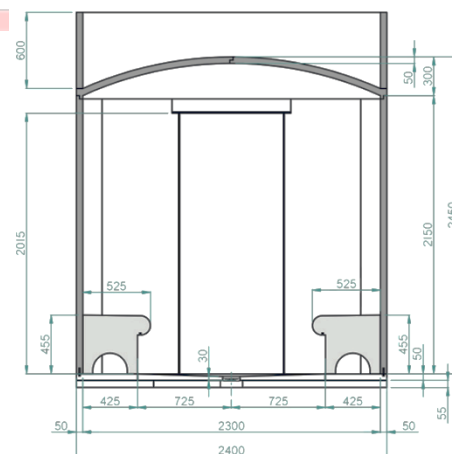
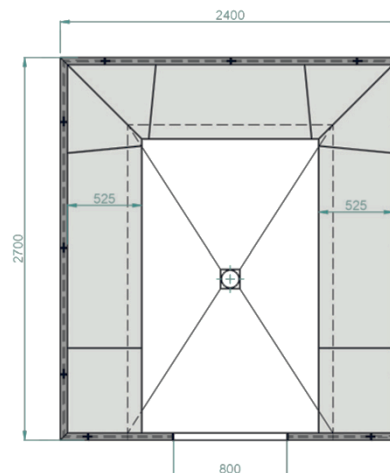
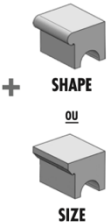

BLEU BIEN-ÊTRE  
SAUNATHÈQUE

SAUNATHÈQUE



# MODUL ROOM L 2400/3000

## Inclus à la commande :

- Toit épaisseur : 50mm
- Cloisons épaisseur : 50mm
- Banquettes :
  - o En L longitudinal gauche ou droit

## Options à choisir à la commande :

- Installation avec banquettes MODUL-BA-SHAPE
  - o En U (LMODE9036)
  - o En parallèle (LMODE9038)
- Installation avec banquettes MODUL-BA-SIZE
  - o En U (LMODE9037)
  - o En parallèle (LMODE9039)
- Banquettes :
  - o MODUL-BA-SHAPE
  - o MODUL-BA-SIZE
- Sol (non inclus) :
  - o Installation cabine à gauche (LMODE9118)
  - o Installation cabine à droite (LMODE9119)
- Accessoires (non inclus) : Porte, éclairages, bandeau de finition, chauffage pour banquette, vapeur, système d'écoulement et accessoires, kit de montage

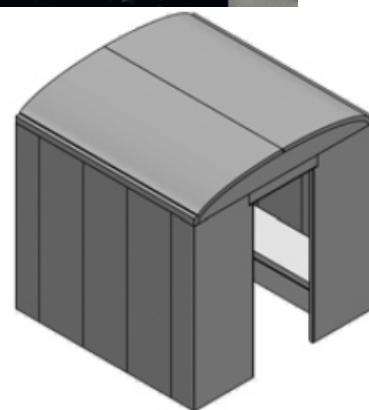
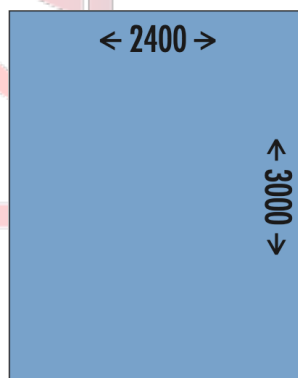

**Dimensions cabine sauna :**  
2400 x 2400 x 2450mm (LxPxH)

**Dimensions ouverture porte :**  
800x2015 mm

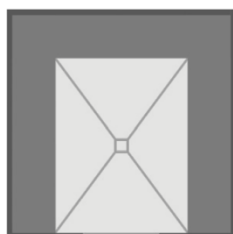

Banquette de forme MODUL-BA-...

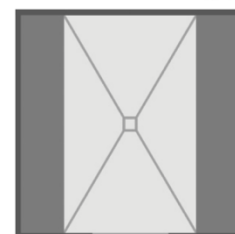
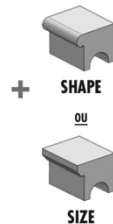

Banquette de forme MODUL-BA-...

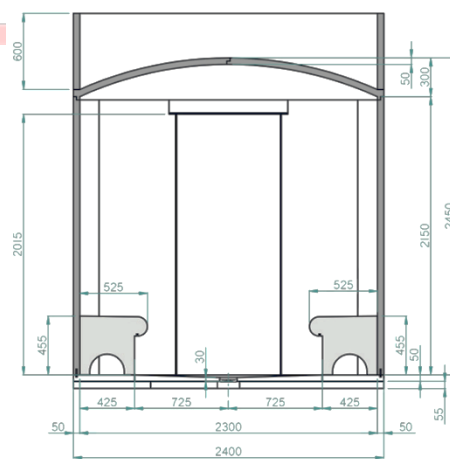
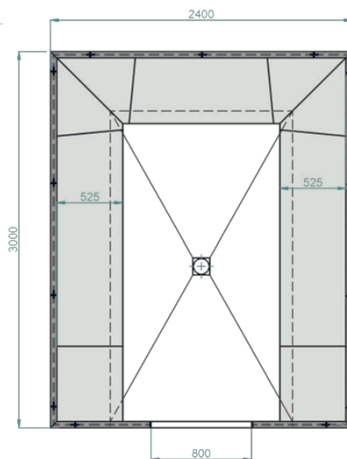
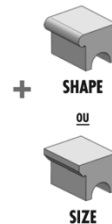

BLEU BIEN-ÊTRE<sup>®</sup>  
SAUNATHÈQUE

# ACCESSOIRES

## Bandeau de finition :

### Options à choisir à la commande :

- **1** Bandeau pour pignon (selon la taille de la cabine)
  - o MODUL-ROOM-DA B G 1800: 1800 x 600 x 50mm (LMODE9170)
  - o MODUL-ROOM-DA B G 2100: 2100 x 600 x 50mm (LMODE9171)
  - o MODUL-ROOM-DA B G 2400: 2400 x 600 x 50mm (LMODE9172)
- **2** Bandeau pour côté
  - o A recouper sur place : 2500 x 600 x 50mm
  - o Inclus 1 cartouche de colle
  - o MODUL-ROOM-DA B L (LMODE9173)

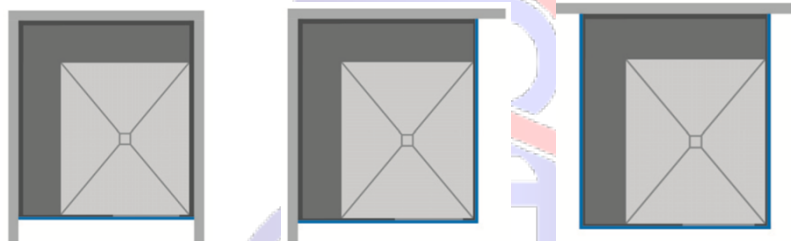
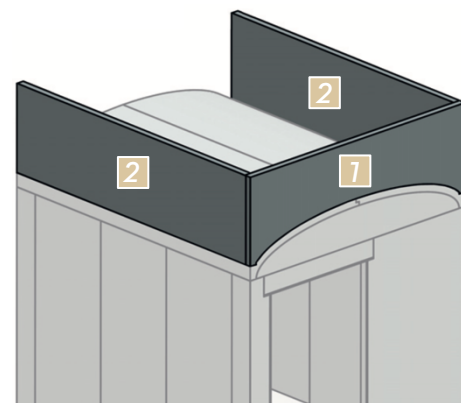

Montage en niche

Montage dans un coin

Montage devant un mur

Position du bandeau :

## Huisserie en alu et porte en verre :

- Profilé plat
- 800 x 2000mm
- Finition gris foncé métallisé DB703
- Porte en verre trempé 8 mm
- Paumelle de porte droite ou gauche
  - o Ouverture à gauche (LMODE9150)
  - o Ouverture à droite (LMODE9151)



- Raccords coudés spéciaux



- Poignées en acier inoxydable, brossé mat



Ouverture à gauche

Ouverture à droite

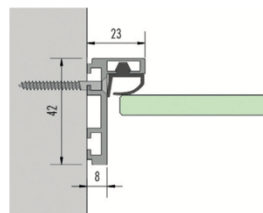

Profilé de dormant, raccord au mur

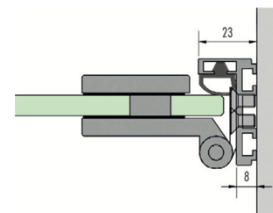

Profilé de dormant paumelle, raccord au mur



# ACCESSOIRES

## Ruban lumineux flexible :

- Pour banquette MODUL-BA-SHAPE ou MODUL-BA-SIZE (voir page 3)
- Blanc chaud, 24V, IP67
- Avec bloc d'alimentation
- 5m de câble d'alimentation

## Options à choisir à la commande :

- Pour MODUL ROOM 1800/2100 (LMODE9200)
  - o 2x rubans
- Pour MODUL ROOM 1800/2400 (LMODE9201)
  - o 2x rubans
- Pour MODUL ROOM 1800/2700 (LMODE9202)
  - o 2x rubans
- Pour MODUL ROOM 2100/2100 (LMODE9203)
  - o 2x rubans
- Pour MODUL ROOM 2100/2400 (LMODE9204)
  - o 2x rubans
- Pour MODUL ROOM 2100/2700 (LMODE9205)
  - o 2x rubans
- Pour MODUL ROOM 2100/3000 (LMODE9206)
  - o 2x rubans
- Pour MODUL ROOM 2400/2400, banquettes en U (LMODE9207)
  - o 3x rubans
- Pour MODUL ROOM 2400/2400, banquettes en parallèles (LMODE9208)
  - o 2x rubans
- Pour MODUL ROOM 2400/2700, banquettes en U (LMODE9209)
  - o 3x rubans
- Pour MODUL ROOM 2400/2700, banquettes en parallèles (LMODE9210)
  - o 2x rubans
- Pour MODUL ROOM 2400/3000, banquettes en U (LMODE92011)
  - o 3x rubans
- Pour MODUL ROOM 2400/3000, banquettes en parallèles (LMODE9212)
  - o 2x rubans

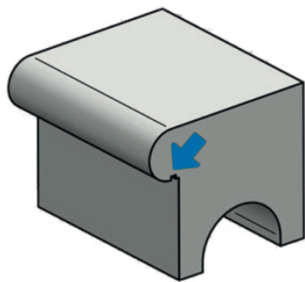
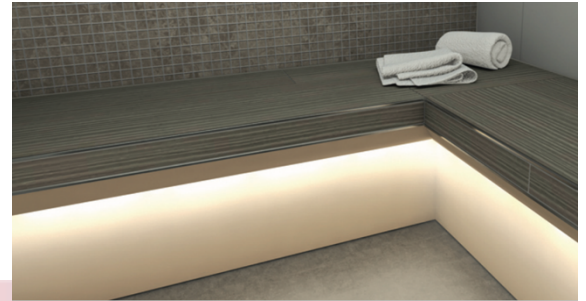

MODUL-BA-SHAPE

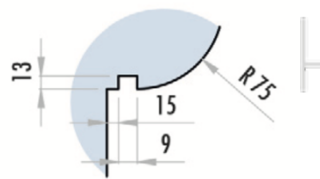

Dimensions en

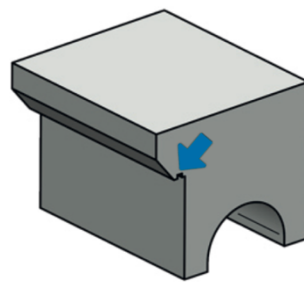

MODUL-BA-SIZE

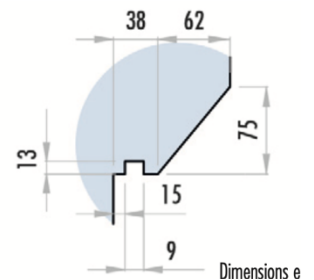

Dimensions e





# ACCESSOIRES

## Chauffage :

- *Natte chauffante avec capteur de température*
- *Régulateur de température électronique et programme horaire*
- *IP30*

## Options à choisir à la commande :

- *Pour MODUL ROOM 1800/2100 (LMODE9250)*
- *Pour MODUL ROOM 1800/2400 (LMODE9251)*
- *Pour MODUL ROOM 1800/2700 (LMODE9252)*
- *Pour MODUL ROOM 2100/2100 (LMODE9253)*
- *Pour MODUL ROOM 2100/2400 (LMODE9254)*
- *Pour MODUL ROOM 2100/2700 (LMODE9255)*
- *Pour MODUL ROOM 2100/3000 (LMODE9256)*
- *Pour MODUL ROOM 2400/2400, banquettes en U (LMODE9257)*
- *Pour MODUL ROOM 2400/2400, banquettes en parallèles (LMODE9258)*
- *Pour MODUL ROOM 2400/2700, banquettes en U (LMODE9259)*
- *Pour MODUL ROOM 2400/2700, banquettes en parallèles (LMODE9260)*
- *Pour MODUL ROOM 2400/3000, banquettes en U (LMODE92061)*
- *Pour MODUL ROOM 2400/3000, banquettes en parallèles (LMODE9262)*

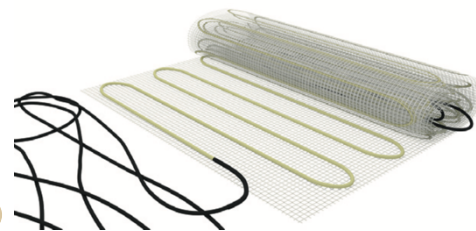
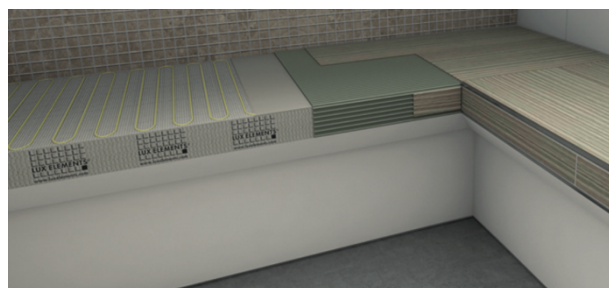

## Support vapeur :

- *Support résistant à la température pour buse vapeur*
- *Avec perçage au choix (28/45/110mm)*
- *Platine d'étanchéité*
- *Élément porteur en mousse dur*

## Options à choisir à la commande :

- *Plaque de support 150 x 150 x 30mm (LEADD1201)*
  - *Perçage de 28mm*
  - *Élément porteur en mousse dur 300 x 300mm*
  - *Platine d'étanchéité 400 x 400mm*
- *Plaque de support 250 x 250 x 30mm (LEADD1202)*
  - *Perçage de 45mm*
  - *Élément porteur en mousse dur 300 x 300mm*
  - *Platine d'étanchéité 400 x 400mm*
- *Plaque de support 260 x 260 x 8mm (LEADD1205)*
  - *Perçage de 110mm*
  - *Sur face avant et arrière*
  - *Élément porteur en mousse dur 300 x 300mm*
  - *Matériau isolant*

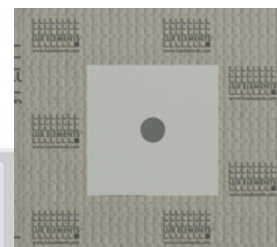
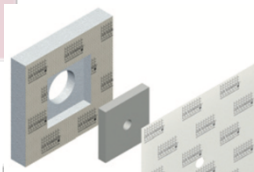

Plaque de support 150 x 150

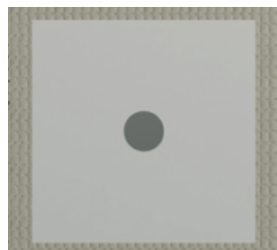
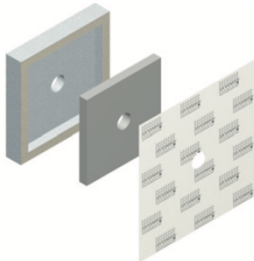

Plaque de support 250 x 250

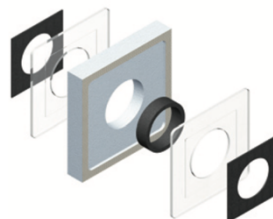

Plaque de support 260 x 260



# ACCESSOIRES

## Système d'écoulement et accessoires :

- Support de grille pour siphon de sol DN50 horizontal
- Grille au choix
- Hauteur de cadre adaptable à l'épaisseur du revêtement
- Obturateur d'odeurs



## Options à choisir à la commande :

- Grille standard (LTUBE1100)
  - o Dimension extérieure : 130 x 130mm
  - o Dimension grille : 120 x 120mm
  - o Débit d'écoulement : 1 l/s
  - o Épaisseur colle+ carrelage : minimum 5mm
- Grille design « ANGOLO » (LTUBE1104)
  - o Dimension extérieure : 132x 132mm
  - o Dimension grille : 120 x 120mm
  - o Débit d'écoulement : 1,1 l/s
  - o Épaisseur colle+ carrelage : minimum 5mm
- Grille design « CUBE » (LTUBE1105)
  - o Dimension extérieure : 132x 132mm
  - o Dimension grille : 120 x 120mm
  - o Débit d'écoulement : 1,2 l/s
  - o Épaisseur colle+ carrelage : minimum 5mm
- Grille design « MARE » (LTUBE1106)
  - o Dimension extérieure : 132x 132mm
  - o Dimension grille : 120 x 120mm
  - o Débit d'écoulement : 1,2 l/s
  - o Épaisseur colle+ carrelage : minimum 5mm
- Grille design « LUMEN » (LTUBE1107)
  - o Dimension extérieure : 132x 132mm
  - o Dimension grille : 120 x 120mm
  - o Débit d'écoulement : 1,1 l/s
  - o Épaisseur colle+ carrelage : minimum 5mm
- Grille design « VARI » (LTUBE1108)
  - o Dimension extérieure : 132x 132mm
  - o Dimension grille : 110 x 110mm
  - o Débit d'écoulement : 1,3 l/s
  - o Épaisseur colle+ carrelage : minimum 8mm
- Filtre récupérateur amovible (LTUBE1189)
- Manchon de réduction avec joint à lèvres de DN50 / DN40 (LTUBE1200)
- Manchon de dilatation, DN 50 (LTUBE1190)



Grille standard

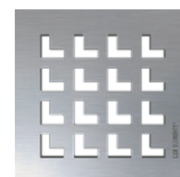

Grille design « ANGOLO »

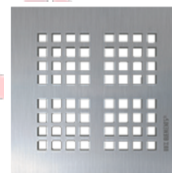

Grille design « CUBE »

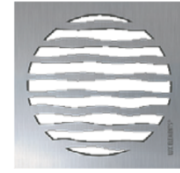

Grille design « MARE »

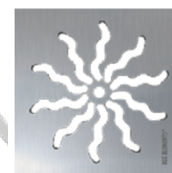

Grille design « LUMEN »

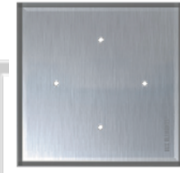

Grille design « VARI »



Filtre récupérateur

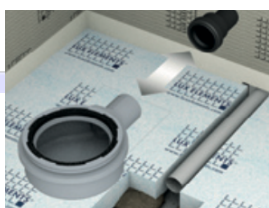

Manchon de réduction



Manchon de dilatation



# ACCESSOIRES

## Accessoires de montage :

### Options à choisir à la commande :

- Kit de montage
  - Pour MODUL ROOM 1800 (LMODE9290)
    - Pour cloisons, toit, et banquettes
    - 10kg de colle d'application
    - 13 cartouches colle de montage
    - 90m de bande d'armature
    - 10 cales en bois
    - 15 agrafes de montage
  - Pour MODUL ROOM 2100 (LMODE9291)
    - Pour cloisons, toit, et banquettes
    - 10kg de colle d'application
    - 15 cartouches colle de montage
    - 90m de bande d'armature
    - 10 cales en bois
    - 15 agrafes de montage
  - Pour MODUL ROOM 2400 (LMODE9292)
    - Pour cloisons, toit, et banquettes
    - 10kg de colle d'application
    - 21 cartouches colle de montage
    - 90m de bande d'armature
    - 10 cales en bois
    - 15 agrafes de montage
- Kit de montage pour l'étanchéité
  - Pour MODUL ROOM 1800 (LMODE9293)
    - Pour cloisons, toit, et banquettes
    - 75kg d'enduit d'étanchéité
    - 60m de bandes d'étanchéité
    - 7 angles intérieurs d'étanchéité
    - 3 angles extérieurs d'étanchéité
  - Pour MODUL ROOM 2100 (LMODE9294)
    - Pour cloisons, toit, et banquettes
    - 90kg d'enduit d'étanchéité
    - 70m de bandes d'étanchéité
    - 7 angles intérieurs d'étanchéité
    - 3 angles extérieurs d'étanchéité
  - Pour MODUL ROOM 2400 (LMODE9295)
    - Pour cloisons, toit, et banquettes
    - 105kg d'enduit d'étanchéité
    - 80m de bandes d'étanchéité
    - 8 angles intérieurs d'étanchéité
    - 4 angles extérieurs d'étanchéité
- Colle d'application (LCOLZ1001)
  - Sac de 25kg
  - Pour le sol et élément de support

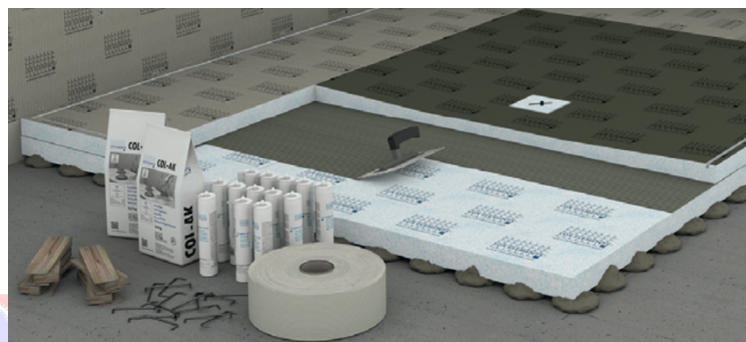

Dimension de sol	Surface	Consommation de colle d'application			
		Hauteur de montage de sol			
		15mm	30mm	45mm	60mm
1800 x 2100mm	3,78m <sup>2</sup>	3 sacs	5 sacs	6 sacs	8 sacs
1800 x 2400mm	4,32m <sup>2</sup>	3 sacs	5 sacs	7 sacs	9 sacs
1800 x 2700mm	4,86m <sup>2</sup>	3 sacs	6 sacs	8 sacs	10 sacs
2100 x 2100mm	4,41m <sup>2</sup>	3 sacs	5 sacs	7 sacs	9 sacs
2100 x 2400mm	5,04m <sup>2</sup>	4 sacs	6 sacs	8 sacs	11 sacs
2100 x 2700mm	5,67m <sup>2</sup>	4 sacs	7 sacs	9 sacs	12 sacs
2100 x 3000mm	6,30m <sup>2</sup>	4 sacs	7 sacs	10 sacs	13 sacs
2400 x 2400mm	5,76m <sup>2</sup>	4 sacs	7 sacs	9 sacs	12 sacs
2400 x 2700mm	6,48m <sup>2</sup>	4 sacs	7 sacs	11 sacs	14 sacs
2400 x 3000mm	7,20m <sup>2</sup>	5 sacs	8 sacs	12 sacs	15 sacs

